



VELKOMMEN
PROGRAMLEDERMØDE FEBRUAR 2021

Vi tjekker teknik kl. 09:55 og starter kl. 10:00

VELKOMMEN

Billund
Esbjerg/2
Herning
Horsens
Jammerbugt
Mariagerfjord
Morsø/2
Ringkjøbing-Skjern
Silkeborg
Skive
Thisted
Tønder
Vejle
Viborg
Aabenraa

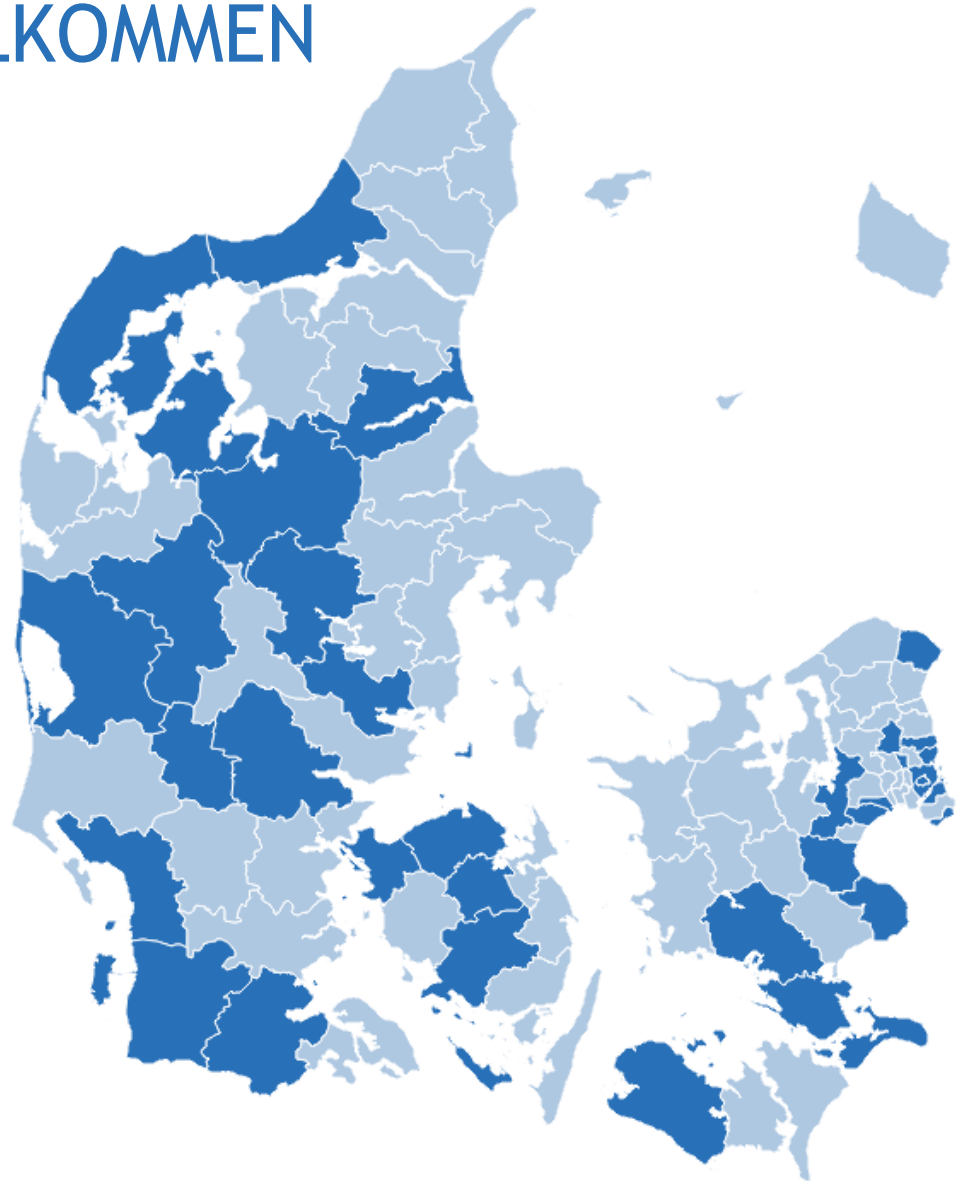

DSD
Dragør
Frederiksberg
Furesø
Gentofte
Greve/2
Helsingør/2
Herlev
Hvidovre
Hørsholm
Ishøj
København/3
Køge
Lolland
Lyngby-Taarbæk
Næstved
Roskilde
Stevns
Vordingborg

Faaborg-Midtfyn, Middelfart,
Nordfyn, Odense, Ærø

KOMB:T

Kommunernes it-fællesskab

VELKOMMEN

Brønderslev
Favrskov
Fredericia
Haderslev
Hedensted/2
Hjørring
Holstebro
Jammerbugt
Kolding
Norddjurs
Odder
Randers
Rebild
Skanderborg
Syddjurs
Sønderborg
Vejen
Vejle
Vesthimmerland
Aarhus

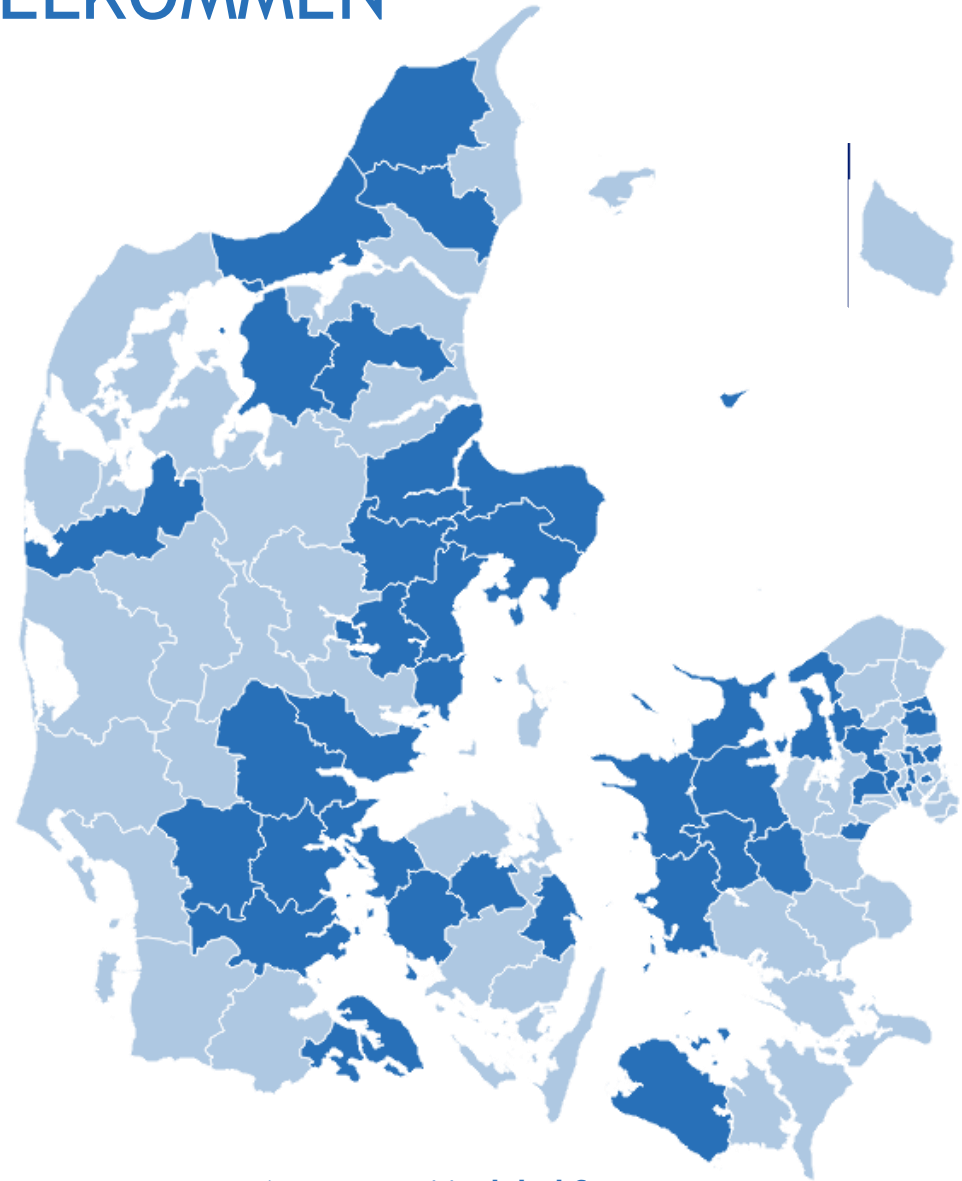

Assens, Middelfart,
Nyborg, Odense/2

Albertslund
Brøndby
Egedal
Frederiksberg
Frederikssund/2
Gentofte
Gladsaxe/2
Halsnæs
Herlev
Holbæk
Høje Taastrup
Hørsholm
Kalundborg
Lolland/2
Odsherred
Ringsted
Rudersdal
Rødovre
Slagelse
Solrød
Sorø

KOMB:T
Kommunernes it-fællesskab

VELKOMMEN TIL PROGRAMLEDERMØDE JANUAR 2021



Mette Vinther Poulsen

Ca. tidspunkter			Program
10:00	-	10:05	Velkomst og dagens programledermøde
10:05	-	10:25	Infrastruktur onboardingsprogram v. Jan Kjellerup, Forretningsudvikler/KOMBIT
10:25	-	10:45	Status på Kommunernes Ydelsessystem v. Peter Egelund, Projektdirektør/KOMBIT
10:45	-	11:10	Aktuelle og kommende KLIK-opgaver
11:10	-	11:25	KOMBIT-programleder NYT
11:25	-	11:30	Evaluering og afslutning

TEAMS



Jan Kjellerup



Peter Egelund

KOMBIT

Kommunernes it-fællesskab

INFRASTRUKTUR ONBOARDINGSPROGRAM

v. Forretningsudvikler Jan Kjellerup





Hvorfor et onboardingprogram?

Hvordan fungerer programmet i praksis?

Hvordan kan du som kommune bidrage til programmet?

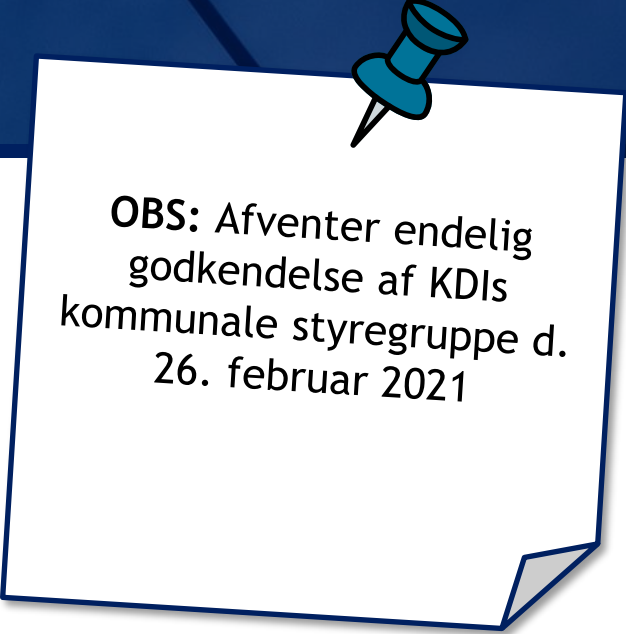

OBS: Afventer endelig
godkendelse af KDIs
kommunale styregruppe d.
26. februar 2021

HVORFOR ET ONBOARDINGSPROGRAM?

- **Et kommunalt ønske:**

Et ønske fra kommunerne om, at KOMBIT involverer sig mere aktivt for at understøtte leverandører, som vil/skal koble på infrastrukturen.

- **Udeståender hos kommunale leverandører:**

Der er leverandører, som endnu ikke lever op til krav i forskellige indkøbskontrakter, herunder SKI 02.19, om at koble på infrastrukturen.

- **En god business case:**

En øget brug af den fælleskommunale infrastruktur optimerer kommunernes investering og gør samtidig infrastrukturen mere attraktiv for nye leverandører.

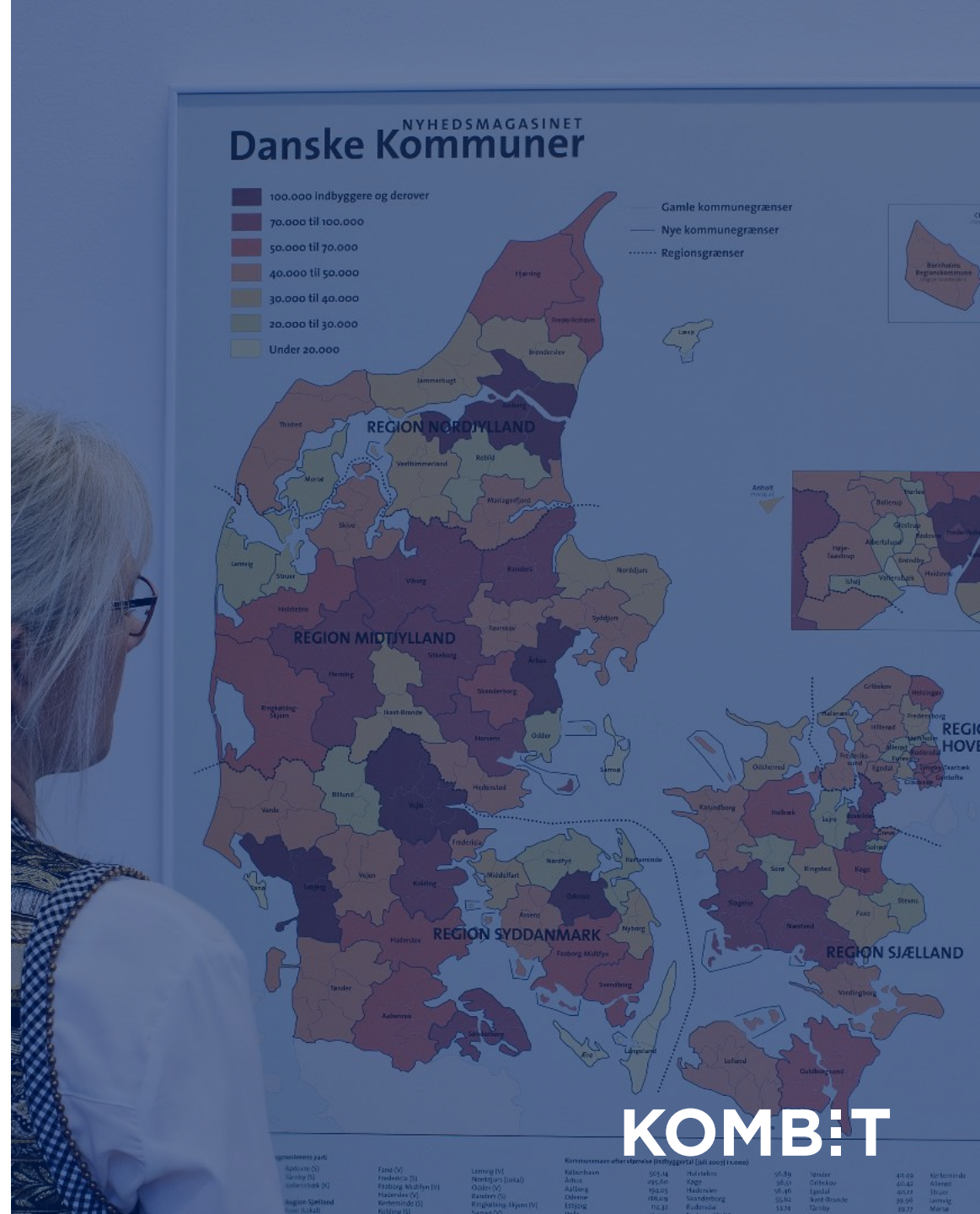

KOMBIT

**MED ONBOARDINGSPROGRAMMET KAN KOMMUNALE LEVERANDØRER
GENNEM ET SKRÆDDERSYET OG FOKUSERET FORLØB KOBLE HURTIGT
OG EFFEKTIVT PÅ DEN FÆLLESKOMMUNALE INFRASTRUKTUR**

KOMB!T

HVORDAN FUNGERER PROGRAMMET I PRAKSIS?

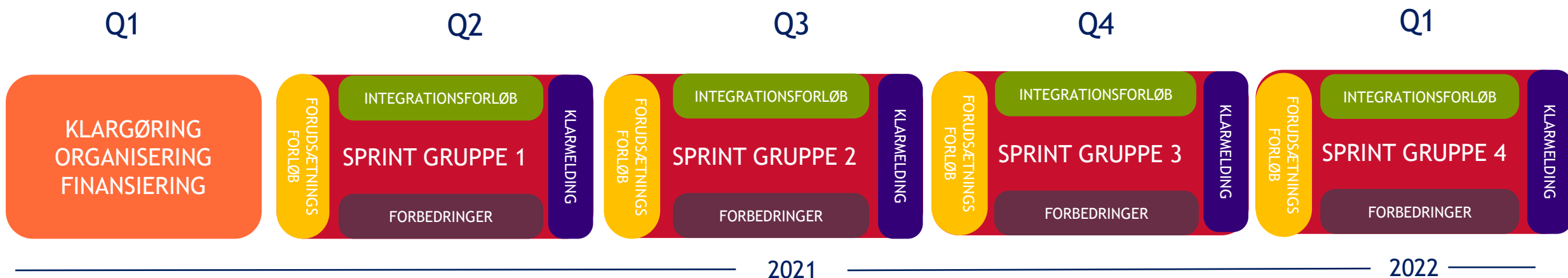

PROGRAMMETS INDHOLD



Udvælgelse af løsninger (prioritering og segmentering)

- Leverandører og kommuner udvælges til fokus i et bestemt kvartal

Forudsætningsforløb

- Et intro-forløb, der gør leverandøren i stand til at lave en teknisk tilslutning til de enkelte integrationer

Integrationsforløbet

- Relevant tilslutningsstøtte, leverandøren kan få efter de har været igennem forudsætningsforløbet
- Omfanget af tilslutningsstøtten er afhængig af løsningernes kompleksitet

Klarmelding

- Forløbet afsluttes med fornyet klarmelding af nye snitflader og publicering

FORUDSÆTNINGSFORLØB

Alle sprint-forløb startes op med et forudsætningsforløb

Formålet er at give leverandøren forudsætningerne for at kunne etablere en teknisk forbindelse til de integrationer de skal ibrugtage

Forudsætningsforløbet består af 7 pakker.

Efter endt forudsætningsforløb, er leverandøren klar til integrationsforløbet

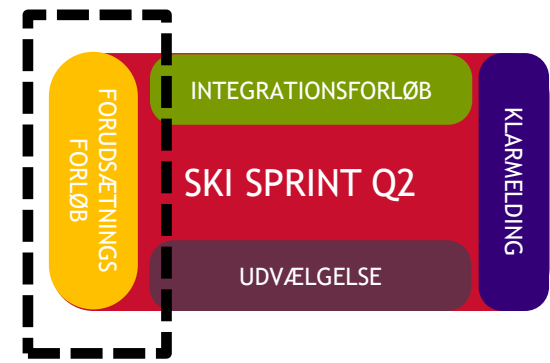

FORUDSÆTNINGSFORLØB TAGER ÉN MÅNED

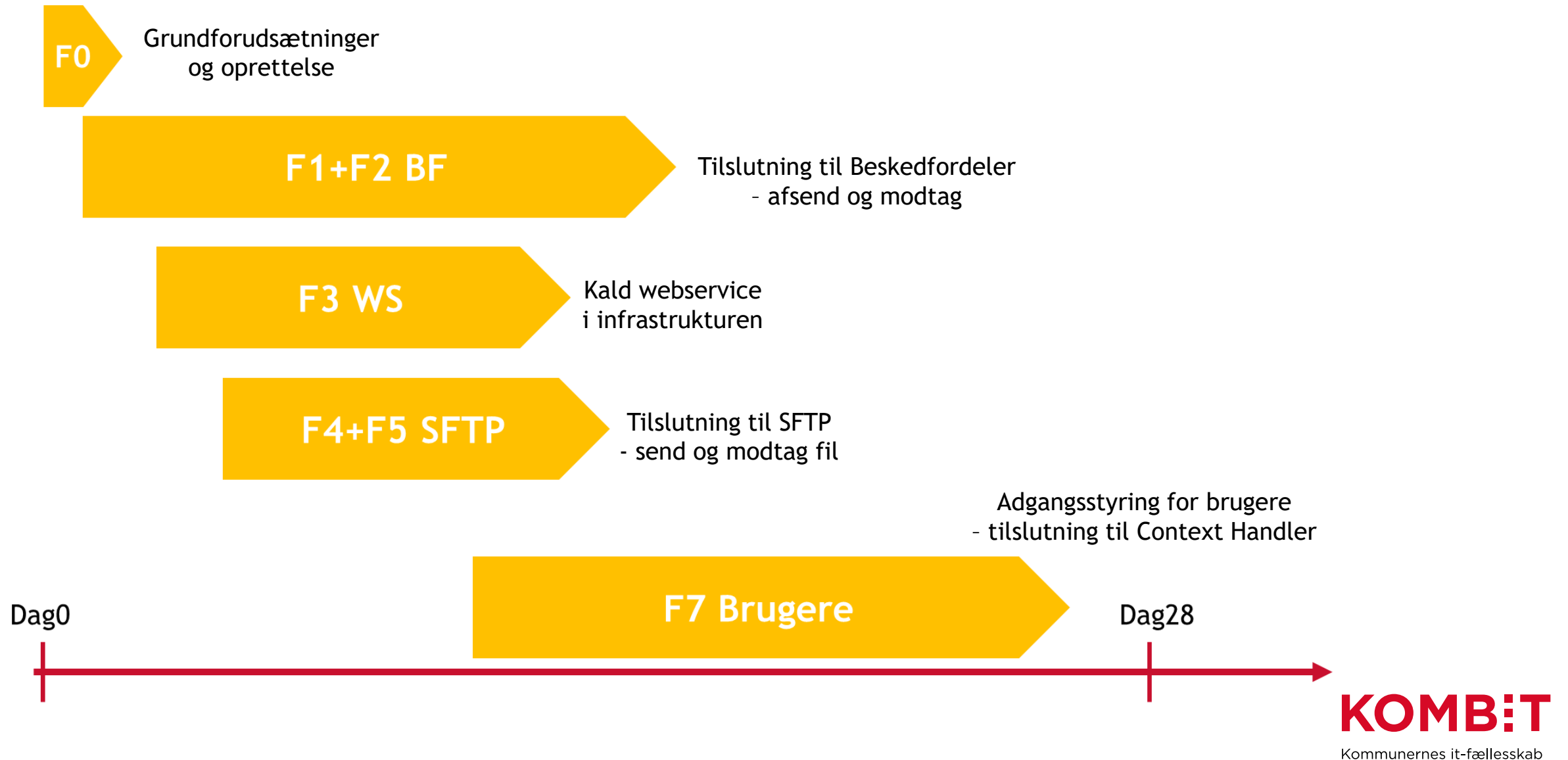

Koncept for integrationsforløb

Leverandøren arbejder selvstændigt sammen med en kommune

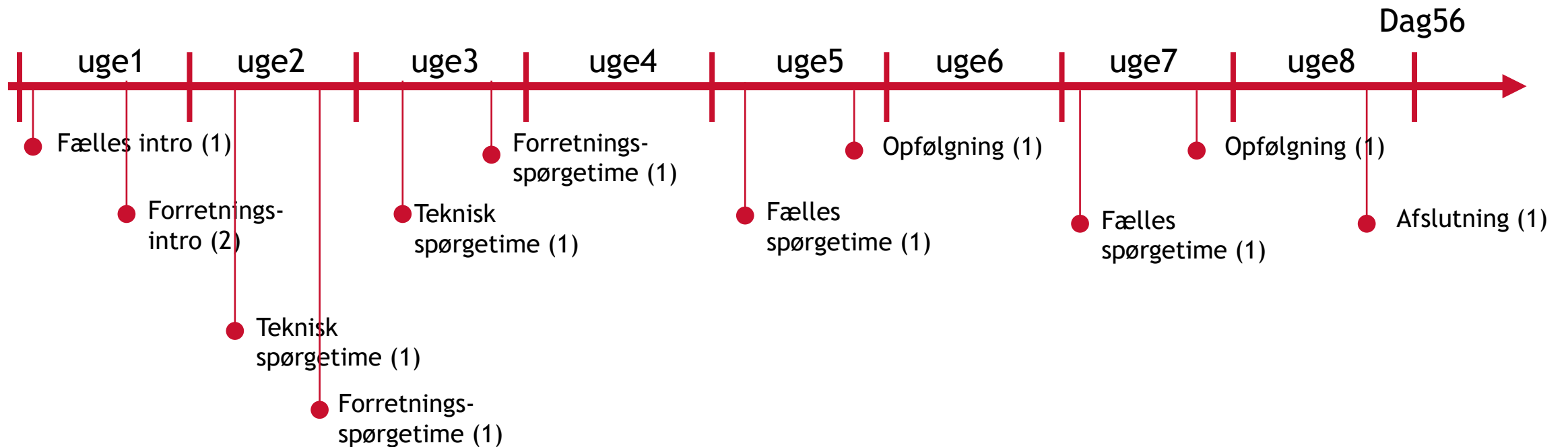

VI HAR BRUG FOR DIG SOM PILOTKOMMUNE

Vi har brug for dit bidrag, så vi kan samle puslespillet og realisere programmet til fulde.

Som pilotkommune bidrager du med:

- *Ressourcer til dialog med leverandøren ifm. den tekniske idriftsættelse af de enkelte integrationer i infrastrukturen.*
- *Du bidrager til udbredelsen af den fælleskommunale infrastruktur til det kommunale it-marked.*

Som pilotkommune kan du forvente:

- *At KOMBIT er med på sidelinjen hele vejen under forløbet.*

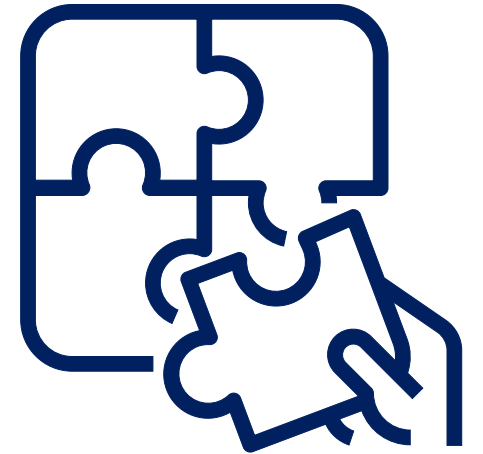

FORVENTEDE LEVERANDØRER - SPRINT 1

Vi vil rigtig gerne høre fra dig, hvis du benytter en af følgende løsninger i din kommune:

Løsning	Leverandør
Acadre	Formpipe
eDoc	Fujitsu
GetOrganizedAsAService	Netcompany
Nexus	KMD
Opus Debitor	KMD
Momentum	KMD
Nemplads	Assemble
Personale	KMD
Pladsanvisning	IST
Prisme Økonomi	Fujitsu
Schultz Fasit	Schultz Information
SD Løn	EG

SKRIV TIL

KLARMELDING
@KOMBIT.DK

SPØRGSMÅL OG KOMMENTAR

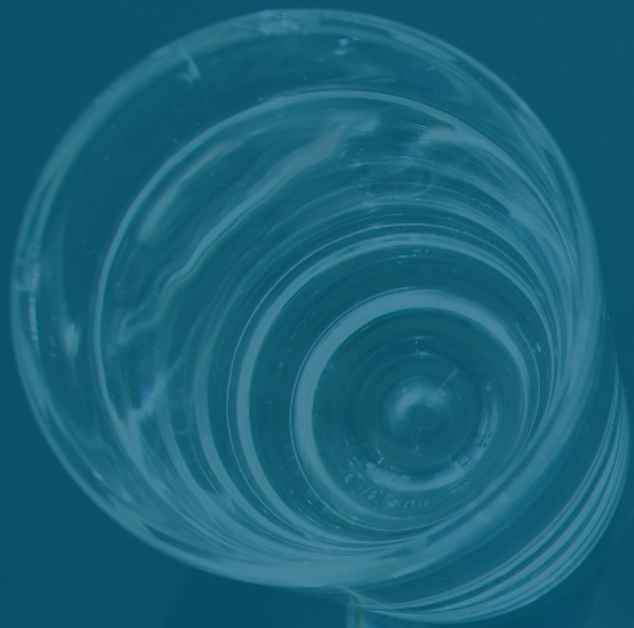

KY drøftes på dagens programledermøde, fordi

- Flere efterlyser erfaringer fra kommuner, der har implementeret KY
- KOMBIT ønsker dialog med og på tværs af kommunerne
- KOMBIT vil gerne besvare jeres spørgsmål
- KOMBIT ønsker at skabe mulighed for, at I kan spørge kommuner der har implementeret og anvender KY til råds
- Selvfølgelig også foranlediget af skriverier i pressen om KY 2021



STATUS PÅ KOMMUNERNES YDELSESSYSTEM

v. Projektdirektør Peter Egelund



SPØRGSMÅL OG KOMMENTAR

Skriv spørgsmål til KOMBIT og kommuner der har implementeret og anvender KY i chatten

Hvad er jeres gode råd til kommuner der skal i gang med KY?

KOMBIT planlægger aktuelt følgende aktiviteter:

- Møde for kommunernes fagdirektører
- Møde for kommunernes kommunaldirektører
- At fortsætte orientering via [KY Nyhedsbreve](#)

AKTUELLE OG KOMMENDE KLIK-OPGAVER

Opfølgning udpegelse af organisationsadministrator

KLIK-opgave	Fuldført	Påbegyndt	Ikke påbegyndt	Kommentar
Udpeg Organisationsadministrator	79	5	14	Slutdato den 28/2-2021

Status pr. 23/2-2021

Flere kommuner udpeger flere personer og KOMBIT støtter op om, at I bliver mindre sårbare...

På programledermøde januar gjorde I opmærksom på, at flere er nye i rollen som organisationsadministrator, derfor afvikler KOMBIT webinar for kommunernes organisationsadministratorer den 25. marts kl. 09:00-12:00

Link til tilmelding er sendt direkte til de organisationsadministratorer, der var udpeget den 15/2-2021. Tilmelding er endvidere mulig fra [kalenderen på kombit.dk](https://www.kombit.dk/kalenderen)

Opfølgning udpegelse af ØiR-koordinator



KLIK-opgave	Fuldført	Påbegyndt	Ikke påbegyndt	Kommentar
Udpeg ØiR-koordinator	87	4	7	Slutdato den 28/1-2021

Status pr. 23/2-2021

Indsats der skal løfte ØiR-koordinatorernes viden og kompetence relateret til ØiR

Hvornår og hvor	Titel	Her kan du læse mere og tilmelde dig
Den 9. februar 2021 kl. 09:30-15:00	Kick-off for ØiR-koordinatorer	Præsentationer og links til optagelser findes på Yammer ØiR Kommunenetværk
Den 9. marts 2021 kl. 10:00-12:00 via Teams	Sådan orienterer du dig om Økonomi i Rammearkitekturen	Klik her for at læse mere og for link til tilmelding
Den 15. marts kl. 10:00-12:00 via Teams	Styr på ØiR-begreber og leg med ord	Klik her for at læse mere og for link til tilmelding
Den 24. marts kl. 12:00-14:00 via Teams	Opgave/ansvarsfordeling når et fagsystem ibrugtager ØiR	Klik her for at læse mere og for link til tilmelding
Den 14. april kl. 09:00-12:00 via Teams	Arbejdsgange relateret til fejlhåndtering når ØiR anvendes	Klik her for at læse mere og for link til tilmelding
Den 19. maj kl. 09:00-12:00 via Teams	Netværksmøde	Invitation er sendt direkte til ØiR-koordinatorer eller KOMBIT-programleder, hvis kommunen ikke har udpeget ØiR-koordinator endnu

Opfølgning indsats ØiR-koordinatører

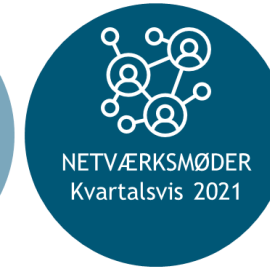

Hvad sker nu og her:

- Tilmeld ØiR-koordinator til ØiR Kommunenetværk på Yammer
- Prioriter deltagelse i webinar, så ØiR-koordinatoren opbygger viden og kompetence
- Hjælp til at ØiR-koordinator får etableret relevant samarbejde med bogføring/opkrævning og de fagområder der er i færd med at ibrugtage og/eller anvende ØiR

Temaer som ikke er dækket af webinar:

- Estimering af og allokering til rollen som ØiR-koordinator
- Økonomi relateret til kommunens ibrugtagning og anvendelse af ØiR

Hvad sker i KOMBIT nu og her:

- Arbejder på leverancer (webinar, ØiR i FOKUS mm)
- Dialog og koordinering med YR, KSD, KY og FBS

Opfølgning på udmelding fra januar om KLIK-opgaver relateret til UDK Boligstøtte (UDKBO) og ØiR finans

UDK Boligstøttes ibrugtagning af ØiR-finans er forsinket i forhold til tidligere melding på programledermøde januar 2021

- UDK Boligstøtte vil ibrugtage ØiR-finans, så manuel kontering af udbetalte boligydelse fremover sker automatisk i kommunens bogføringssystem
- KOMBIT hjælper UDK med implementeringen overfor kommunerne og kommunens opgaveløsning understøttes i KLIK i særskilt projekt "UDKBO ØiR-finans"
- ØiR-koordinator bliver defakto projektleder
- Det faglige ophæng for UDK Boligstøtte er forventeligt i økonomiområdet

KOMBIT-PROGRAMLEDER NYT FEBRUAR 2021

KOMBIT-programleder NYT

Opfølgning KYs anvendelse af LOS

- LOS anvendes i Nemkonto snitfladen i forbindelse med udbetaling
- Det er bestemt af NemKonto Systemet
- Kommunernes brug af KSP/CICS+LOS til det formål er reguleret i en aftale mellem KMD og DIGST
- Alle kommunerne skulle være informeret af KMD
- KMD opkræver ikke betaling herfor, når kommunerne ophører med at bruge KSP/CICS+LOS under Transitionsaftalen
- Oplysningen om den konkrete LOS-enhed angives i sortiment for SF1590_E
- LOS-enheden er nødvendig fro SF1590_E så længe udfasningen af monopolbrudsløsningerne pågår, men kan efterfølgende nedlægges



Hvad er konsekvensen af KY's brug af LOS for kommunernes udfasning af KMD LOS jævnfør U:KFS?

Spørgsmål stillet på webinar "Hele vejen om økonomi..." den 8/12-2020 og senest på programledermøde januar 2021

KOMBIT-programleder NYT

U:KFS og KMD arrangementer i marts

Har din kommune fået tilmeldt sig KMD arrangementer marts 2021?

- Der afholdes to identiske webinarer om udfasning af de kritiske forudsætningssystemer ifm. non-TSA systemerne (dem på standard aftaler)
- KMD fortæller bl.a. om baggrunden for de kommende allonger, hvordan man som kommune skal forholde sig og vigtigst at det løbende vederlag ikke ændres
- På mødet deltager foruden KMD også være repræsentanter for den kommunale følgegruppe og KOMBIT

Som en udløber af KOMBIT's 'monopolbrudsprogram' er det aftalt, at 8 såkaldte »Kritiske Forudsætningssystemer« der i dag leveres af KMD til kommunerne, skal kunne opsiges af KOMBIT på vegne af kommunerne, når 'monopolbruddet' er endelig gennemført.

Dette har betydning for indholdet af en lang række af de aftaler, som kommunerne har indgået med KMD, idet det skal tydeliggøres, at der ikke længere er en kontraktlig afhængighed fra disse aftaler til de kritiske forudsætningssystemer.

KMD vil på dette webinar orientere om

- _Hvorfor vi gør dette her?
- _Hvilke systemer er »kritiske forudsætningssystemer«?
- _Hvad skal der ske rent aftalemæssigt?
- _Hvordan vil processen forløbe?

En kommunal følgegruppe med deltagelse af KOMBIT har medvirket i udformningen af processen. Repræsentanter fra følgegruppen samt KOMBIT vil deltage på webinarer.

Tirsdag den 2. marts 2021, kl. 10-11
<https://w.tame.events/e/189508256>

Torsdag den 4. marts 2021, kl. 13-14
<https://w.tame.events/e/189512003>

KOMBIT-programleder NYT

Kommunedag maj 2021

KOMBIT afvikler virtuel kommunedag for kommunernes it-/digitaliseringschefer og KOMBIT-programlederne

Den 26. maj kl. 09:00-12:00

[Klik her for tilmelding](#)

Nyhed og invitation følger snarest

Program med fokus på:

Monopolbrud og –økonomi

v. Peter Egelund projektdirektør i KOMBIT

KOMBITs øvrige portefølje og økonomi

v. Poul Ditlev Christiansen markedsdirektør i KOMBIT



Klik på link i chatten:

Skal vi afvikle ét programledermøde den 28 maj?

KOMBIT holder fysiske kommunedage i november 2021: Book den 23. november hvis du vil deltage i Aarhus eller den 24. november hvis du vil deltage i Køge

KOMBIT-programleder NYT

Status: EESSI - Kommunernes RINA

- Fejl i RINA-softwaren (konstateret 2019) betyder, at det p.t. ikke er muligt at bruge NemLog-in eller Fælleskommunal Adgangsstyring
 - STAR har overtaget opgaven med at rette fejlen fra Europa-Kommissionen
 - Milepælsmøde med STAR om fejlrettelsen 1. marts 2021
 - Hotfix med fejlrettelse afventer STARs arbejde
 - Efter aftale med projektets kommunale styregruppe, vil kommunernes RINA-løsning først gå i drift, når brugere kan logge sikkert ind og ud
- Forventet idriftsættelse er p.t. 3. kvartal 2021
 - Yderligere information om tidsplan, KLIK-opgaver etc. kommunikeres til kommunerne i foråret 2021

EESSI (European Exchange of Social Security Information) er et tværeuropæisk it-projekt, som omfatter ca. 10.000 institutioner og myndigheder i EU/EØS på social sikringsområdet. Formålet er at digitalisere sagshåndtering og udveksling af beskeder mellem myndigheder på tværs af EU gennem softwareløsningen RINA. RINA er udviklet af Europa-Kommissionen.

Klik her for at læse mere om baggrunden for EESSI og RINA-løsningen på kombit.dk

KOMBIT-programleder NYT

Nyt om ESR udfasning

ESR fortsætter i kommunerne til udgangen af 2023, på samme vilkår som i dag og under de nuværende kontrakter mellem kommuner og KMD

KL fik i sommeren 2020 forhandlet en kompensation hjem til kommunerne, som konsekvens af den forlængede drift af ESR, og opgaven med opkrævning og beregning af ejendomsskatter overgår først til Skatteforvaltningen fra 2024

KOMBIT har indgået en samarbejdsaftale med Skatteforvaltningen (UFST), som bevirker at KOMBIT vil understøtte ESR og kommunernes behov på samme vis som hidtil dvs:

- Kommunikation og koordinering med kommuner
- Leverandørstyring af KMD ift. ”grunddata i drift” via Datafordeleren
- Sikring af eksisterende datakvalitet (grunddata fra datafordeleren)
- Deltagelse i tværoffentlige fora og styregrupper ift. Grunddata, som hidtil

Regeringen og KL blev i økonomaftalen for 2021 enige om, at kommunerne kompenseres for at videreføre driften af ESR til og med 2023 med:

- 98,7 mio. kr. i 2021
- 98,0 mio. kr. i 2022
- 97,2 mio. kr. i 2023

Læs mere om aftalen i KL's budgetvejledningsskrivelse om Administration og IT for 2021.

KOMBIT-programleder NYT

FBS status på implementering af debitorintegration (1/2)

	KMD kommuner	Fujitsu kommuner	EG kommuner
14. april	X		
1. juni	X	X	
1. september	X	X	
1. november	X	X	X
...			(X)

KLIK-opgaver publiceret i share-komm, så kommunens FBS projektleder kender omfanget

Test med Fujitsu: uge 10-12
Test med EG: opstartsmøde med EG i uge 7

32 kommuner tilmeldt
15 kommuner frameldt

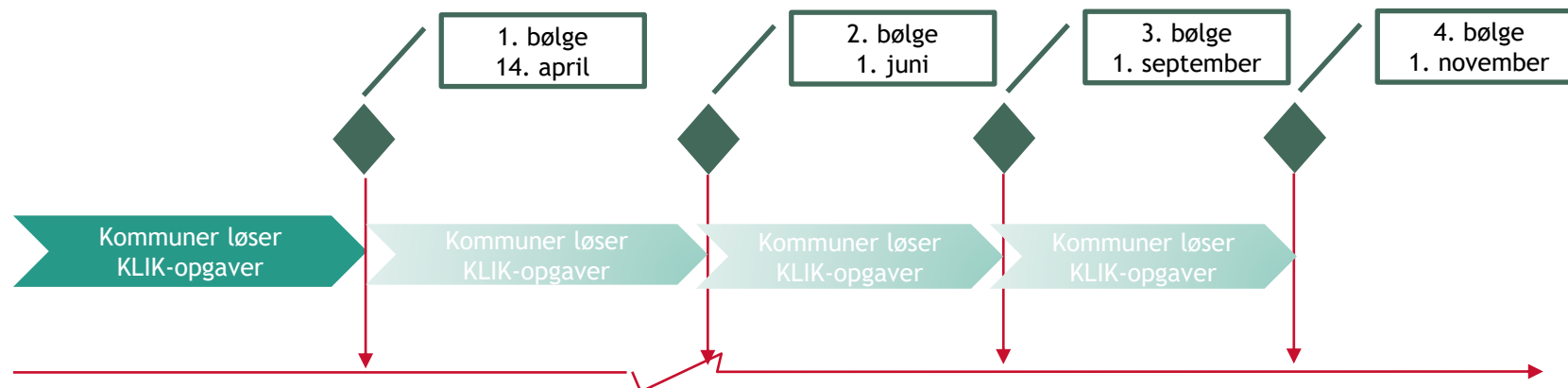

Hjælp kommunens FBS-projektlederen med at få kontakt til de rette personer fx kommunens ØiR-kordinator

KOMBIT-programleder NYT

FBS udfordringer og håndtering (2/2)

Fujitsu Prisme 2009 og EG-kommuner mangler betalingsløsning:

- Første møde i uge 7 med EG om muligheden for testforløb
- Fujitsu har andre versioner med betalingsløsning
- KOMBIT igangsætter specifikation på kasse-/betalingsløsning (jf. næste slide)

Øget kommunikation fra FBS-projektet

- Webinarer og orienteringsmøder
- Løbende afklaringer i mails
- Møder med kommuner til afklaringer

Hjælp til at alle perspektiver kommer i spil, når din kommune forholder sig til FBS ibrugtagning af ØiR

Viden om den fælleskommunale infrastruktur

Viden om Biblioteker og faglighed

Viden om debitor og ØiR

KOMBIT

Kommunernes it-fællesskab

KOMBIT-programleder NYT

Kasse- / betalings-specifikation

KOMBIT har *igangsat* arbejdet med specifikation af udvekslingen mellem online betalingsløsninger, som mobilepay, DIBS m.v. og ØIR og derigennem til fagsystemerne

Hvorfor: Et stort kommunalt ønske, bl.a. på biblioteksområdet

Hvis ikke: Borgeren kan ikke bruge gængse betalingsformer ved betaling af rykker og ydelser såsom pas, kørekort, billetter mv. Kommunen får øgede omkostninger til administration af fordringer og forventelig også manglende betalinger

Fokus: På krav til udveksling, så der kan automatiseres, det sker bla. udfra dialog med kommuner og marked

Tid: Specifikation i høring i Q2 2021

Kontakt: Projektleder Tom Bøgeskove på tob@kombit.dk hvis din kommune ønsker at bidrage. De første kommuner har meldt sig



KOMBIT-programleder NYT TAK ! for jeres input og støtte

Vi har spurgt NgDP-ansvarlige om et overblik over post-systemer og planer for omlægning til Næste generation Digital Post (NgDP)

Vi har fået svar fra 46 kommuner - men vi kan godt bruge flere svar. Se link til spørgeskema i chatten

97 kommuner har skrevet under på tilslutningsaftalen

Vi går nu i gang med at forberede leverandøraftaler og tilslutning til Fælleskommunal Postkomponent

KOMBIT

SEND POST

MODTAG POST

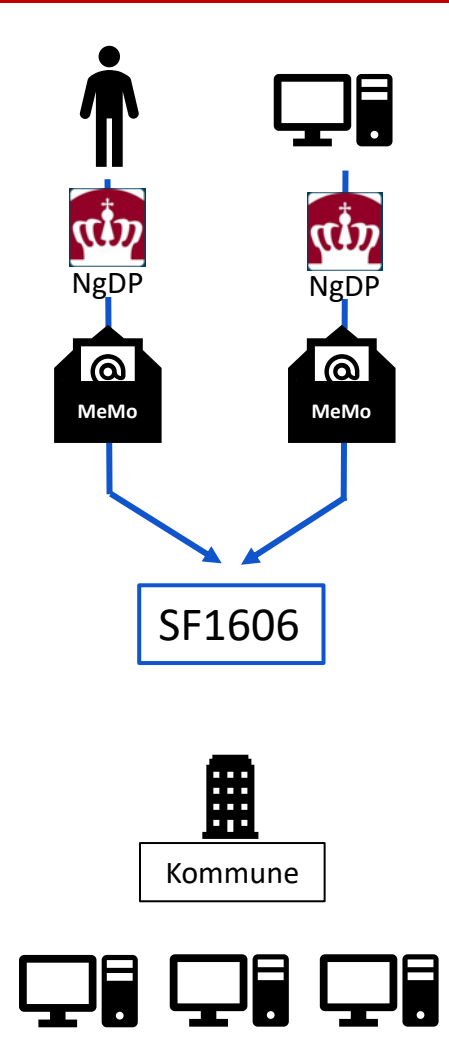
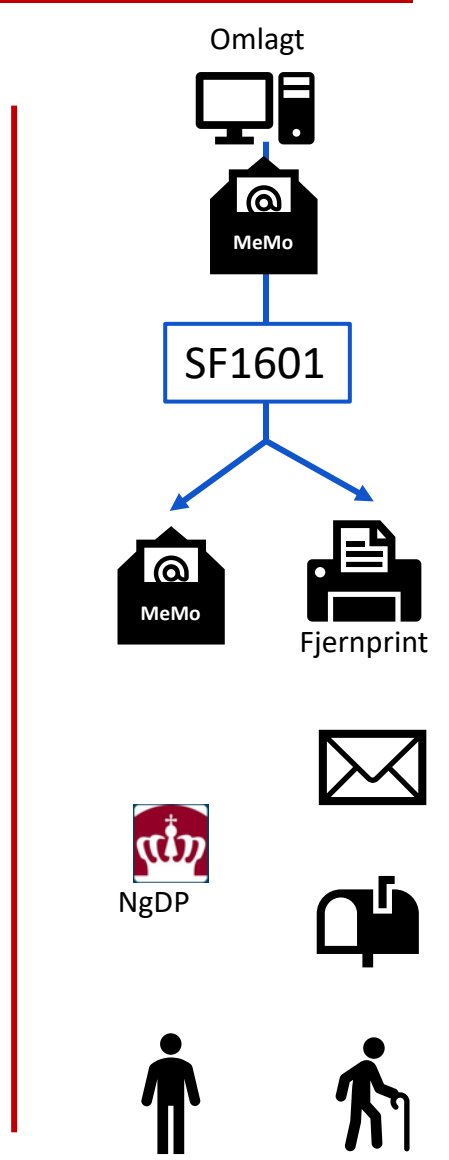
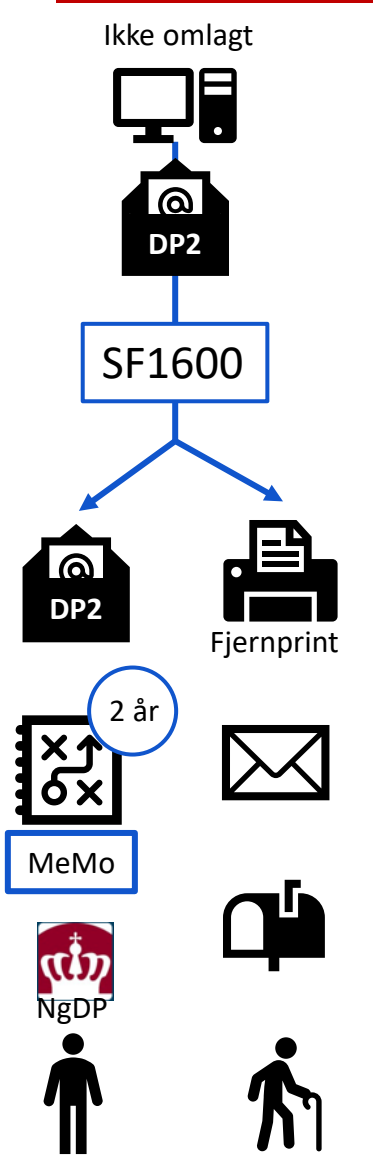
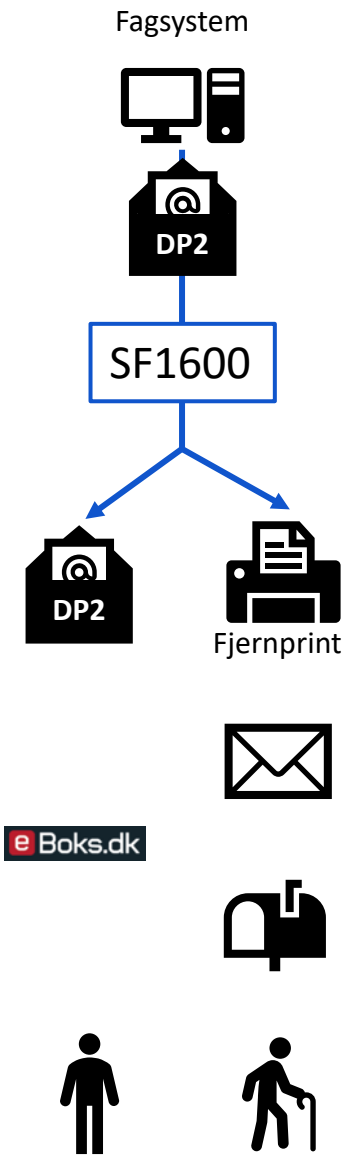

Indholdet i tilslutningsaftalen

0,14 kr. pr. år i max 3 år

- Fælles forhandling på vegne af kommunerne med op til 20 leverandører
- Formidling til leverandører om Fælleskommunal Postkomponent
- Øget tilslutningsstøtte og udvidet service til kommunerne
- KOMBIT's aktive deltagelse i KL's projekt omkring gevinstrealisering

97 kommuner har
skrevet under !
Vi starter !



KOMBIT

NGDP tidslinje tilslutning

NgDP (4/6)

Læs-selv-slide

Feb | Mar | Apr | May | Jun | Jul | Aug | Sep | Oct | Nov

Snitfladebeskrivelser ALLE
v.0.8

Snitfladebeskrivelser ALLE
v.0.9

SB 1600 v. 1.0

SB 1601+1606 v.1.0

Udvikling

Test 1600

Test 1601+1606

NgDP Go Live

15. februar

specifikation 0,8 frigives

Der kan og vil komme (små) ændringer

Primo maj

specifikation 0.9 frigives

Primo september

test starter op

Leverandørstyring

Vi danner et overblik over alle leverandørers planer for NgDP:

- Hvad er leverandørernes MeMo strategi?
- Sikrer, at de kender til den fælles kommunale infrastruktur

Vi vælger de vigtigste leverandører ud sammen med jer (20)

- NgDP kommunegruppen fastlægger på baggrund af jeres tilbagemeldinger

Pris på omlægning af valgte systemer pr. kommune

- KOMBIT forhandler en pris på vegne af jer på:
 - omlægning til MeMo (1:1)
 - leverandørens arbejde i forhold til den enkelte kommune
 - leverandørens arbejde med integration til infrastrukturen (de nye postsnitflader)

Option

- Hvis der er planer om særlig udnyttelse af det nye MeMo-format kan dette forhandles som et tillæg. (evt. når MeMo strategi er klar)

ENDELIG PRIORITERING

**KVALIFICERES I
SAMARBEJDE MED
ARBEJDSGRUPPEN**

KOMBIT-programleder NYT

KSD status på håndtering af fordringer (ØiR debitor)

På kort sigt:

- Kan kommunen ENTEN anvende den nuværende ikke-PSRM kompatible snitflade til debtorsystemet ELLER anvende en ny rapport hvorfra PSRM-kompatible fordringer kan indrapporteres manuelt til debtorsystemerne
- Kommunen vælger i KSD fra fordring til fordring, hvilken af de to muligheder, der anvendes
- Det giver fleksibilitet, idet ikke alle fordringer ønskes overført til SKATs inddrivelsesløsning
- Der udarbejdes en vejledning til kommunerne
- Løsningen kvalitetssikres og KSD-projektet i KOMBIT afventer ny releasedato

På lang sigt:

- Hvor funktionalitet til PSRM-kompatibel styring af fordringer lægges ud i KSD
- Denne løsning ER bestilt hos KMD i sommeren 2020 og kravspecificeres aktuelt fortsat af KOMBIT sammen med KMD
- Løsningsbeskrivelsen sendes i høring hos kommunerne og i KOMBITs debitorreferencegruppe
- Det er en ret omfattende ændring, som tidligst kan leveres i KSD i 2022

KOMBIT-programleder NYT

Info om Debitorreferencegruppen

KY og andre KOMBIT projekter ønsker at involvere den kommunale praksis på debitorområdet. Ønsket er også fremsat af styregruppen for DOS-projektet (Digitaliseringsklar Opkrævning og Systemtilretning).

Kommunestyregruppen for ØiR-projektet har derfor etableret en Debitorreferencegruppen

- Debitorreferencegruppen er et fagligt forum
- Gruppen kvalificerer og afklarer, hvordan et fagsystem/fagområde hensigtsmæssigt og lovmedholdeligt benytter debitorintegrationerne i sit samspil med debtorsystemet/opkrævningsfunktionen i kommunen
- Rådgiver KOMBIT om håndtering af problemstillinger relateret til ØiR-debitor
- Drives af KOMBITs ØiR-team med reference til ØiR styregruppen.

Deltagende kommuner:

Frederiksberg
Hedensted
Herning
København
Odense
Aalborg
Aarhus

KOMBIT-programleder NYT

Ny version af KOMBIT rollegalleri

Følgende roller er tilføjet:

- Organisationsadministrator
- ØiR-koordinator

Der er redigeret i følgende rollebeskrivelser

- Systemansvarlig for bogføringssystemet
- Systemansvarlig for opkrævningsystemet

Det opdaterede rollegalleri vil være tilgængelig primo marts og I får besked på mailen, når det foreligger



EVALUERING

Hvor enig/uenig er du i følgende udsagn?

- Dagens oplæg var relevante for mig
- Der var god vekslen mellem oplæg, dialog og involvering
- Programledermødet understøtter mig i at løse opgaver relateret til KOMBIT
- Dagens programledermøde har skabt værdi for mig



SÅDAN GØR DU

- Klik på linket i chatten
- Et nyt vindue åbnes
- Svar og tryk på send
- Gå tilbage til Teams

<https://www.menti.com/z2i7qbgtfv>

TAK for at du deltog og bidrog
Ha' en fortsat god dag...



Pas på dig selv og hinanden

OPFØLGNING PÅ PROGRAMLEDERMØDE JANUAR 2021

Planlagte forbedringer af Fælleskommunalt Organisationssystem

- I. Udvidet muligheder for opmærkninger af Organisationsenheder
- II. Fysisk sletning af data via servicekald
- III. Flere opmærkningsmuligheder (p-nummer, SOR kode, medarbejder-id)
- IV. Forbedringer af brugergrænsefladen
- V. Udviklervenlige fejlbeskeder
- VI. Fuld struktur-hentning i 1 kald (ny service)
- VII. Beskeder om organisationsændringer via Fælleskommunalt Beskedfordeler
- VIII. Adgang til fælleskommunalt "super-org"-data
- IX. Datakvalitetsløft via datavalidering mod Fælleskommunalt Klassifikationssystem

Roadmap efterlyst ved gennemgang af ny funktionalitet i Fælleskommunalt Organisationssystem programledermøde januar 2021

Indholdsfortegnelse for 2021

Måned	Emneoversigt for programledermøder 2021	Eventuel kommentar
Feb.	<ul style="list-style-type: none">• Infrastruktur onboardingprogram• Status Kommunernes Ydelsessystem	
Jan.	<ul style="list-style-type: none">• Fejlhåndtering relateret til den fælleskommunale infrastruktur (case:forløb med fejl på Adgangsstyring)• Ny funktionalitet i Fælleskommunalt Organisationssystem	